

ГАРАНТИЙНЫЙ ТАЛОН

Заполняется магазином, где приобретено изделие

_____ (Наименование изделия)

Дата выпуска _____

Дата продажи _____

Владелец изделия _____

(Фамилия, Имя, Отчество)

Адрес _____

Установлен дефект _____

Исправил мастер _____

(подпись)

" ____ " _____ 201 ____ г.

ГАРАНТИИ

24 месяца со дня приобретения по предъявлению гарантийного талона по обнаруженным дефектам. За механические повреждения, потертости, сколы фабрика ответственности не несет. Наш адрес: РОССИЯ, 427628, Удмуртская республика, г.Глазов, ул. Сибирская, 42. тел. 2-58-38

"бесплатный звонок по России 8-800-100-2600"

_____ линия отреза

ПАСПОРТ

1. Дата выпуска _____

2. Отметка магазина о продаже _____

3. Штамп магазина _____

4. " ____ " _____ 201 ____ г.

Пункты 2,3,4 заполняются в магазине при покупке мебели.

Сертификат _____

глазов®
www.glazovmebel.ru

РОССИЯ

ОАО "Глазовская мебельная фабрика"
Удмуртская Республика, г.Глазов
ул. Сибирская, 42

PG
ДМ 32

Модульная серия корпусной мебели "АМЕЛИ"
АМЕЛИ 5 (спальня) Шкаф для одежды и белья

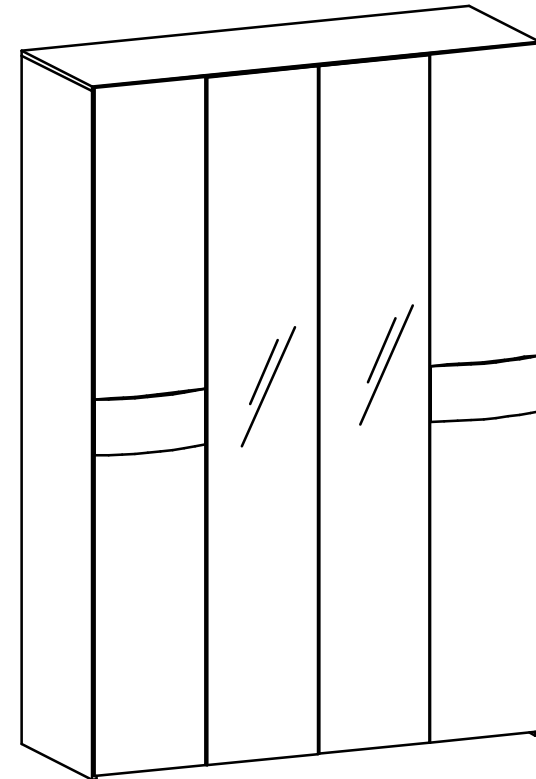

Габаритные размеры в мм
1584x613x2300

ИНСТРУКЦИЯ ПО СБОРКЕ

Уважаемый покупатель, обращаем Ваше внимание на то, что внешний вид изделия во многом зависит от качества сборки.

ПОДГОТОВКА К СБОРКЕ

1. Распаковать упаковки (при этом сохранить упаковочные ярлыки).
2. Ознакомиться с данной инструкцией по сборке.
3. Подготовить инструмент: молоток, набор отверток, рулетку.
4. Подготовить место для сборки.
5. Прямоугольность собранных каркасов проверять рулеткой по диагонали.

ПРИМЕЧАНИЕ

1. Отверстия на задних стенках накалывать и крепить на шурупы (комплект №10) с шагом 200мм
2. Заглушки на фурнитуру устанавливать после полной сборки изделия на видимые части.
3. Двери 114сб. ставить ребром на пол таким образом, чтобы зеркало не касалось пола.
4. До монтажа дверей, изделие следует прикрепить к стене, используя комплект №20, для предотвращения падения изделия.

ПРАВИЛА ЭКСПЛУАТАЦИИ И УХОДА ЗА МЕБЕЛЬЮ

1. Мебель, перевозимая при температуре ниже 0°С, охлаждается и при установке в помещении "запотекает", поэтому ее следует немедленно протереть чистой, сухой, мягкой тканью.
2. Мебель предназначена для эксплуатации в помещениях с температурой воздуха +10+28°С и относительной влажностью 50-70%. Не рекомендуется ставить мебель близко к источникам тепла, а также к сырым и холодным стенам. Ее следует беречь от прямого попадания солнечных лучей.
3. На поверхности деталей не следует ставить горячие и влажные предметы. Нежелательно попадание кислот, щелочей и растворителей (спирт, бензин, ацетон).
4. Поверхности следует оберегать от механических повреждений, ударов и царапин, поскольку восстановить поверхность невозможно.
5. Поверхности мебели следует чистить специальным составом, который можно приобрести в магазине.
6. Зеркала и стекла рекомендуется чистить любыми средствами, предназначенными для этих целей.
7. Для предотвращения повреждения полового покрытия при перемещении мебели следует использовать подстилочный материал (картон, плотная ткань и т.п.)

ПОРЯДОК ПРЕДЪЯВЛЕНИЯ ПРЕТЕНЗИЙ НА КАЧЕСТВО МЕБЕЛИ

Претензии по некомплектности и производственным дефектам в течение гарантийного срока должны направляться покупателем непосредственно в магазин, где приобретена мебель, с обязательным приложением товарного чека и упаковочных ярлыков.

По дефектам, появившимся из-за несоблюдения покупателем правил эксплуатации и ухода за мебелью, претензии не принимаются.

К СВЕДЕНИЮ ПОКУПАТЕЛЯ

Предприятие оставляет за собой право вносить изменения в конструктивные элементы мебели на основе внедрения передовой технологии, улучшающие качество выпускаемой продукции.

При обнаружении производственных дефектов ссылайтесь на номер набора мебели, номер ОТК, приложите гарантийный талон и упаковочные ярлыки.

Крепление подвески
(комплект №20)

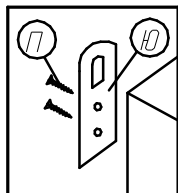

Крепление задней
стенки к детали №109
(комплект №10)

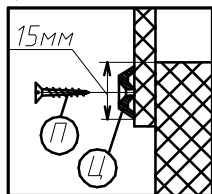

Крепление винта
саморезного
(комплект №19)

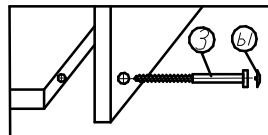

Крепление задней
стенки
(комплект №10)

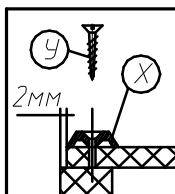

Крепление
штанги
(комплект №6)

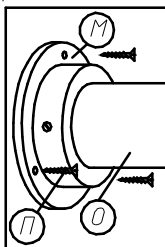

Крепление наконечника
(комплект №11)

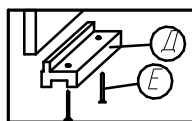

Крепление петли
(комплект №4)

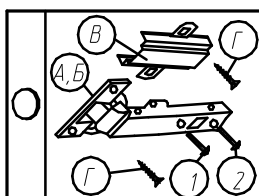

Крепление K-PUSH
(комплект №92)

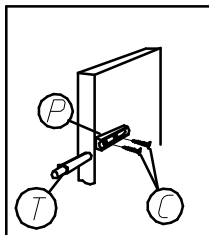

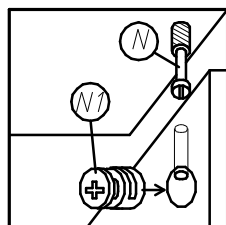

Крепление стяжки
эксцентриковой
(комплект №45)



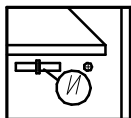



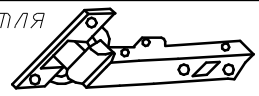
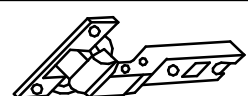

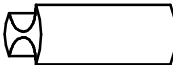
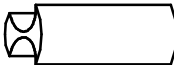

Крепление
полкодержателя
(комплект №8)



Фурнитура

Комплект №4	Петля		 		
	А	10	H200A02(3.12-K)	Б	10
	Планка		Шуруп 4x13		
					
	В	20	Г	80	
Комплект №6	Штангодержатель арт. SHD 21/1/1Ni/0 "Boyard"		Штанга L=766мм		4x16
	М	4	О	2	арт. TR07/1.5x3x300/1CP/1
Комплект №8	Полкодержатель 5.4-X-01				
	И	16			
Комплект №11	Наконечник			Гвоздь 1,6x25	
	Д	12	9.3-И-01	Е	24
Комплект №19	Винт К0Н7х50		Ключ		Заглушка самокл.
	З	44	1	Ы	40
Комплект №20	Подвеска		Шуруп 4x16		
	Ю	4	5.1-A	П	8
Комплект №45	Эксцентрик		Дюбель		
	N1	4	N	4	

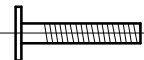
Профиль H гибкий  L=942мм		Профиль H гибкий  L=371мм		
У	2	У	2	
Комплект №92	Демфер 5 5107010EA 	Установочная площадка к K-Push 5 5006010EA 	Шуруп 3x12 	
	Т	2	Р	2
Комплект №10	3x25 	Шайба 	4x16 	Скрепка 
	У	112	Х	112
Код 19000420		П	8	
		Ц	8	
		12.2-A		
Комплект №3	Шуруп с потайной головкой 6x20 			
	Ф	8		

№ детали	Длина	Ширина	Кол-во
98,101	2284	560	2
99,100	2198	560	2
882	488	70	2
861	1584	560	1
104	371	516	4
105	776	544	1
106	368	516	4
866	1550	560	1
872	1550	70	1
109	776	350	1
112	2283	392	2
113	390	184	2
114сδ	2283	392	2
110	1112	393	4
111	953	395	4

Внимание: Двери необходимо устанавливать вдвоем.

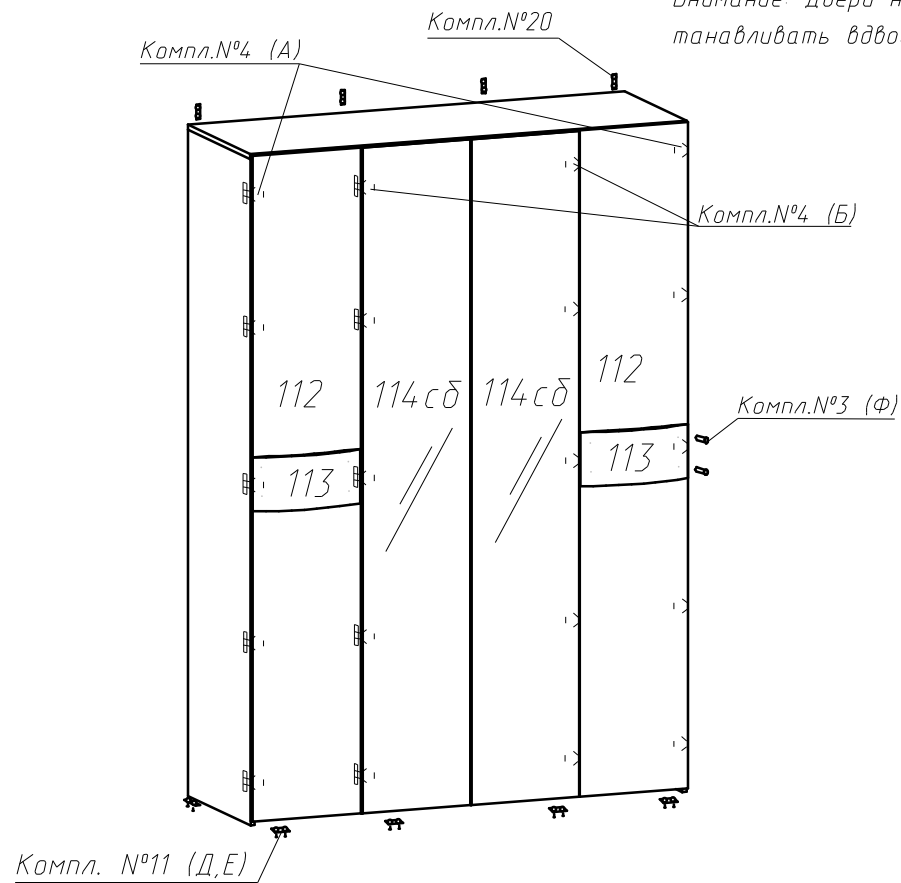
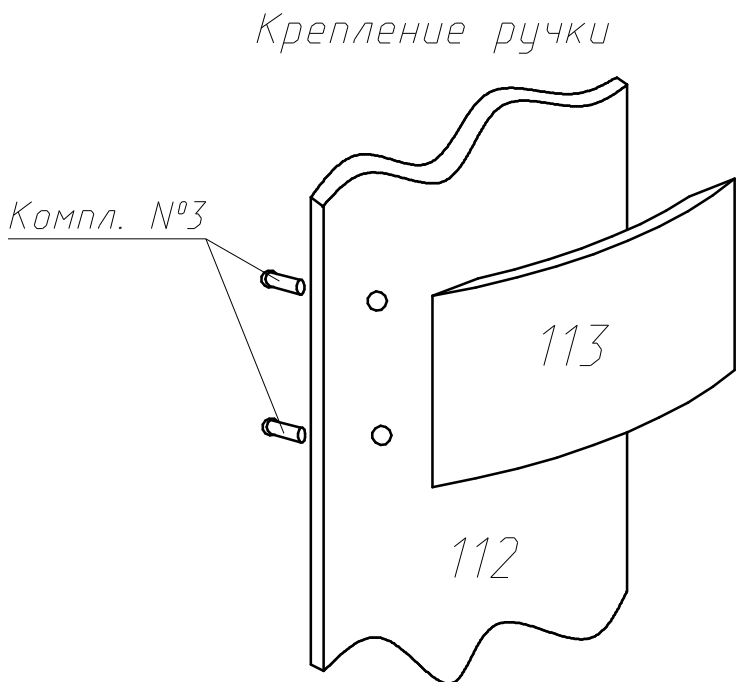

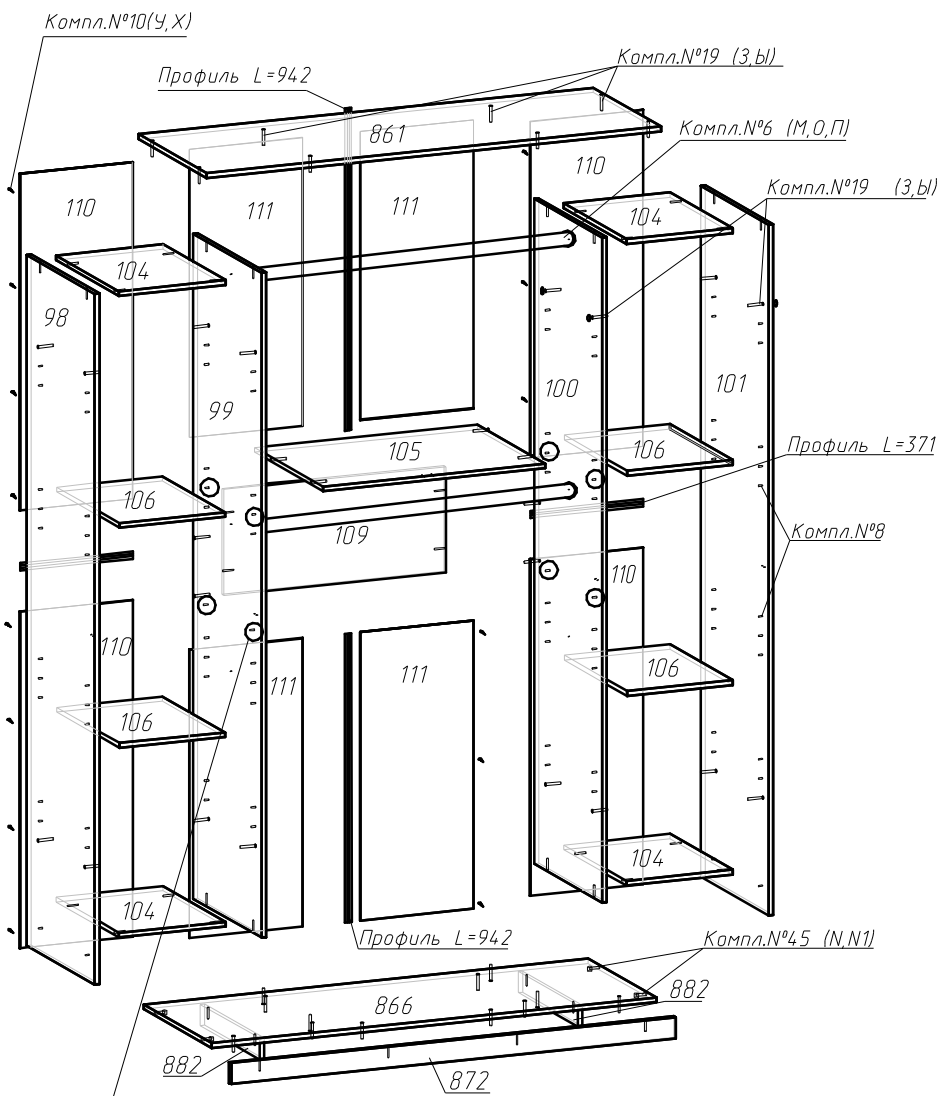

ПРАВИЛА

по регулировке петли четырехшарнирной, используемой при навеске дверей

Если при монтаже дверей допущена неточность в их положении (большие зазоры между боковой стенкой и дверью; перекос дверей и т.п.), то необходимо произвести регулировку петель. Регулирование осуществляется с помощью винтов поз.1,2,3. в трех направлениях, указанных стрелками а-а, δ-δ, с-с.

ПОРЯДОК РЕГУЛИРОВАНИЯ:

1. Ослабить винт поз.2. Это даст возможность перемещения двери по стрелке δ-δ.
2. Установочным винтом, поз.1 дверь перемещается по стрелке а-а
3. После установки двери в нужном положении винт поз.2 затягивается до отказа.
4. Ослабить винт поз.3. Это даст возможность перемещения двери по стрелке с-с.

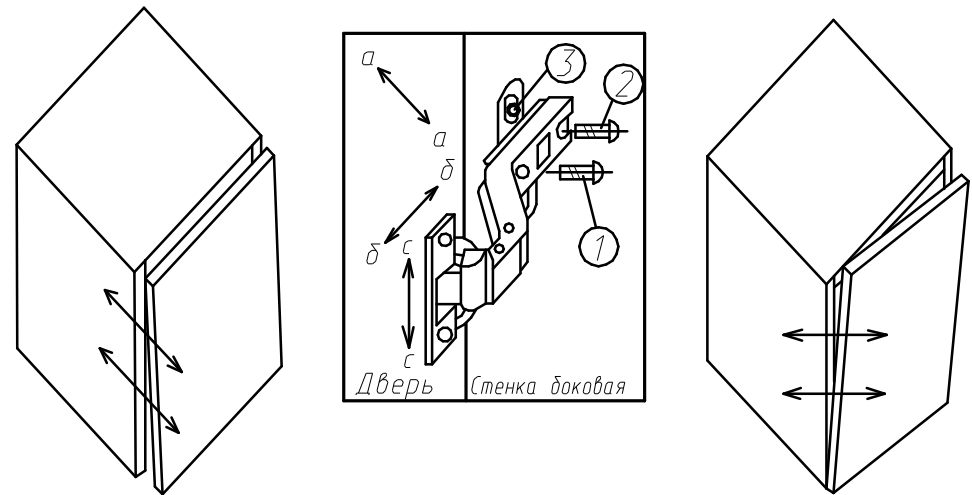

Нижняя часть двери отстает

Дверь наклонена вниз

В Шкафу АМЕЛИ 5 (спальня) Возможно разное навешивание дверей. При разнoй установке дверей система K-Push крепится на разные детали.

В данной инструкции показаны примеры установки дверей и крепление системы K-Push в каждом случае.

K-Push крепление к детали №105

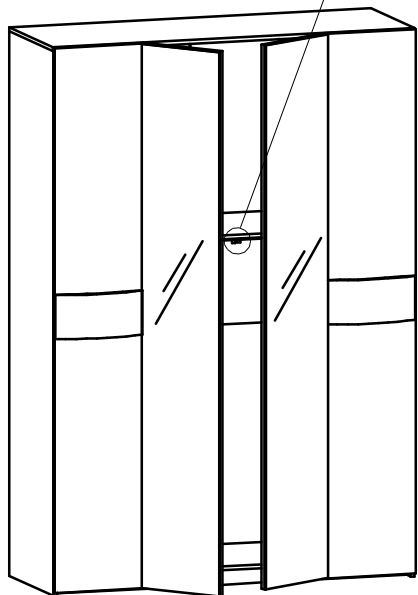

K-Push крепление к деталям №105, №99

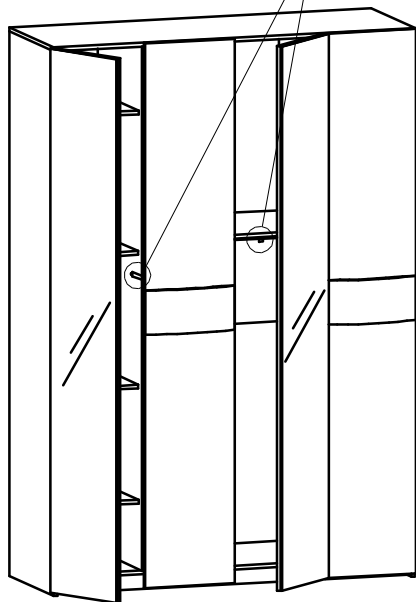

K-Push крепление к деталям №105, №100

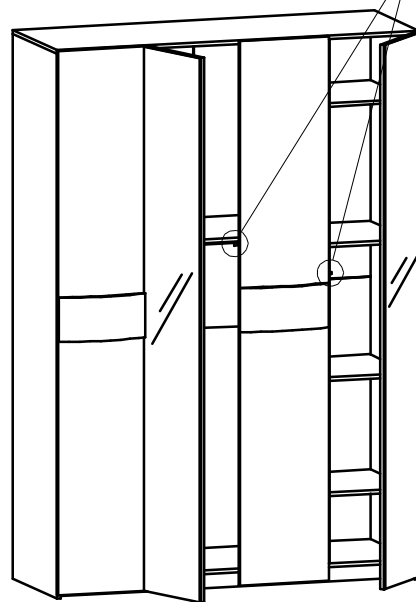

K-Push крепление к деталям №105, №100

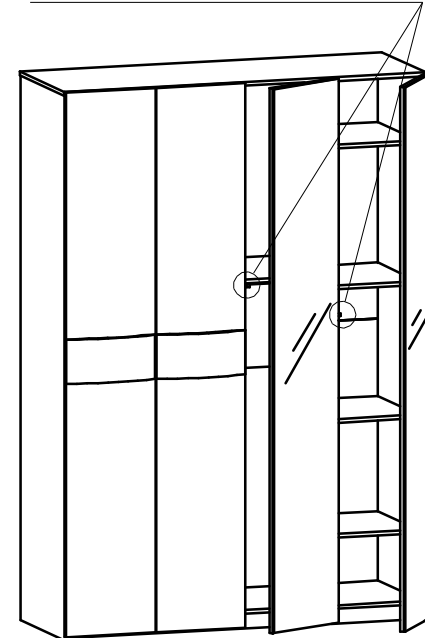

K-Push крепление к деталям №105, №99

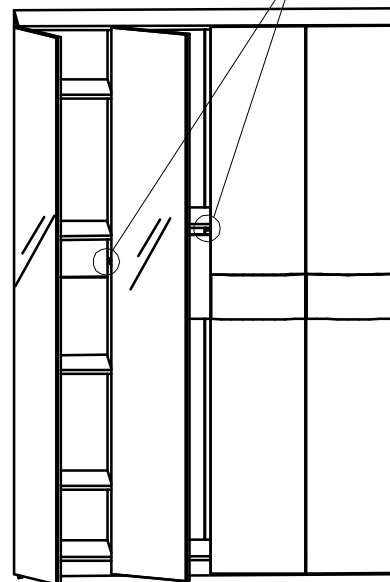

K-Push крепление к деталям №100, №99

